

Pneumatische Quetschventile

Pneumatic Pinch Valves



- Freier Produktdurchfluss
- Optimale Abdichtung
- Minimaler Reibungswiderstand
- Kein Verstopfen
- Geringer Luftverbrauch
- Geringes Gewicht
- Wartungsarm

- Free passage
- Optimum tightness
- Low resistance
- No plugging
- Low air consumption
- Low weight
- Easy maintenance

AKO – Innovationen in Quetschventilen

AKO – Innovations in Pinch Valves

 **Die Armaturenlösung für abrasive, korrosive und fasrige Produkte wie z.B. Granulate, Pulver und feststoffhaltige Flüssigkeiten.**

Vorzüge:

- Freier Produktdurchfluss
- Optimale Abdichtung
- Minimaler Reibungswiderstand
- Kein Verstopfen
- Geringer Luftverbrauch
- Geringes Gewicht
- Wartungsarm

Funktion:

Durch Zuführung von Druckluft/Flüssigkeit* (p min. 2bar) in das Ventilgehäuse wird eine speziell angefertigte Schlauchmanschette mit hoher Rückprallelastizität lippenförmig zusammengepresst. Somit schließt das Ventil und bewirkt eine 100%ige Abdichtung des Produktstroms. Maximaler Betriebsdruck: 2– 6 bar (je nach Nennweite)

Ausführungen:

Verschiedenste Material-, Flansch- und Manschettenqualitäten ermöglichen ein breites Anwendungsgebiet. Optionale Ansteuerungen ermöglichen den Einsatz im Vakuumbereich und erhöhen die Sicherheit, z.B. bei Strom-/Luftausfall. Weiter sind spezielle Ausführungen für den explosionsgefährdeten Bereich (EX) möglich.

Wartung:

Einfaches und kostengünstiges Auswechseln der Manschette.

Industriebereiche:

- Pneumatische Fördersysteme
- Silo-/Zementbranche
- Pigment-/Granulatbehandlung
- Keramik-/Glas-/Kunststoffindustrie
- Abwasserbehandlung
- Pharma-/Lebensmittelindustrie
- Weinindustrie
- Vakuumtoiletensysteme
- Dosier- und Wiegesysteme
- Pulverlackieranlagen
- Vakuumfördersysteme

Technische Änderungen vorbehalten

* bitte geeignete Flüssigkeit erfragen

 **The valve solution for abrasive, corrosive and fibrous products like granules, powders and slurries.**

Advantages:

- Free passage
- Optimum tightness
- Low resistance
- No plugging
- Low air consumption
- Low weight
- Easy maintenance

Valve function:

The pinch valve closes by using air / fluid* (p min. 2bar) supplied to the valve body. The specially designed sleeve will then close 100%.

Max. operating pressure: 2 to 6 bar (depending on valve diameter).

Construction:

Various materials are available for the flange and sleeve, which make it suitable for a variety of applications. Optional accessory control systems enable applications on vacuum systems and increase the safety in case of pressure and power failure. Special designs for hazardous areas (EX) are also possible.

Maintenance:

Sleeves can easily be changed, low maintenance costs.

Industrial areas:

- Pneumatic conveying systems
- Cement-/silo branch
- Pigments and granulates
- Ceramic-/glass-/plastic industry
- Sewage water industry
- Pharmaceutical-/food industry
- Wine industry
- Vacuum toilet systems
- Dosing-/weighing systems
- Powder coating systems
- Vacuum conveying systems

Technical changes kept in reserve

* Please ask for suitable fluids.

Flanschausführungen – Serie V/VF

Flange Types – Serie V/VF

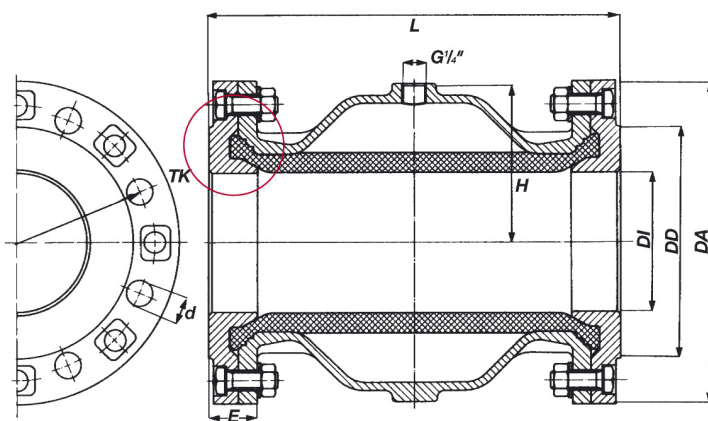
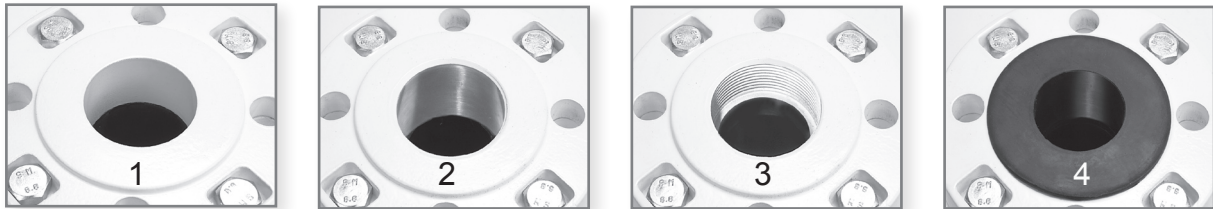

Flansch-Ausführung

Flange variations:

-  1) Standard Aluminium
1) Standard aluminium
-  2) Edelstahl-/Stahlbuchse
2) Stainless steel/steel bushing
-  3) Innengewinde
3) Internal thread
-  4) Mit Flanschmanschette***
4) With flange sleeve***

DN (mm)	DI (mm)	DA (mm)	DD (mm)	d (mm)	Schrauben (screws)	TK (mm)	L (mm)	H (mm)	E (mm)	Gewicht (kg) Weight (kg) Alu-Flansche/flanges	Volumen (l)* Volume (l)* (ca. / approx)	PS max. (bar)	Innengewinde/Internal thread	GT Tiefe/depth (mm)
40	40	150	88	18	4	110	155	51	28	2,9	0,20	6	G 1½"	19
50	50	165	102	18	4	125	183	60	30	3,7	0,30	6	G2"	24
65	65	185	122	18	4	145	183	76	28	4,3	0,45	6	G 2½"	22
80	80	200	138	18	8	160	228	90	31	5,6	0,95	6	G3"	22
100	100	220	158	18	8	180	281	107	35	8,4	1,70	6	G4"	20
125	118	250	184	18	8	210	350	130	40	12,0	3,50	6	-	-
150	145	285	212	22	8	240	420	155	43	17,0	7,00	6	-	-
200	190	340	268	22	8	295	560	200	60	35,0	15,50	4	-	-
250	250	395	320	22	12	350	610	258	49	84,0 (Stahl)	30,00	2	-	-

* Volumen = Steuermediumsvolumen bei geschlossener Manschette / Volume = Control volume with closed sleeve

Flanschanschluss konform DIN PN 10, ANSI auf Anfrage / Flange connection pursuant to DIN PN 10, ANSI on request.

** Luftanschluss Standard G 1/4" bis 150mm, DN200-3/8", DN250-1/2" / Air connection standard G1/4" until DN150mm, DN200-3/8", DN250-1/2".

*** Flanschmanschettendichtung vergrößert das Maß L (DN 40 - 100) / Flange sleeve sealing increases the Dimension L (DN 40 - 100)

Werkstoffe / Materialien:

Gehäuse: Aluminiumguss, Edelstahl, Stahl (DN 250)

Flansche: Aluminiumguss, Aluminiumguss mit Edel-/Stahlbuchse, Edelstahl, Stahl (DN 250)

Manschetten: Naturgummi abriebsfest, Naturgummi Lebensmittel, Naturgummi hochtemp., Nitril, EPDM, Viton, Silikon, Neopren, Hypalon, Butyl

Andere Werkstoffe auf Anfrage.

Zubehör: Magnetventile, Druckschalter, Filterregler, Überströmeinheit, Sicherheitsschaltung, Vakuumeinheit.

Siehe separates Datenblatt.

Materials:

Body: aluminium casting, stainless steel, steel (DN 250)

Flanges: aluminium casting, aluminium casting with stainl./steel bushing, stainl. steel, steel (DN 250)

Sleeves: natural rubber antiabrasive, natural rubber food quality, natural rubber high temp., Nitrile, EPDM, Viton, Silicone, Neoprene, Hypalon, Butyl

Other materials on request.

Accessories: solenoid valves, pressure switches, pressure regulators, pressure relief units, safety arrangement, vacuum unit.

See separate data sheet.

Muffenausführungen – Serie VM/VMF

Socket types – series VM/VMF

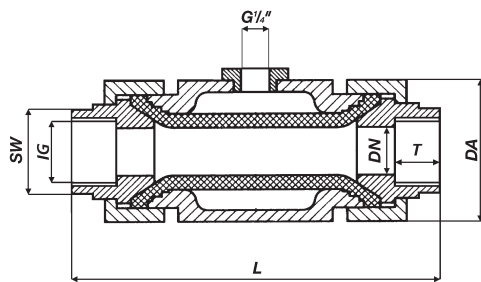

DN (mm)	IG (inch)	T (mm)	SW (mm)	L (mm)	DA (mm)	PS max. (bar)
10	G $\frac{3}{8}$ "	16	24	122	46	6
15	G $\frac{1}{2}$ "	18	36	134	60	6
20	G $\frac{3}{4}$ "	19	36	140	60	6
25	G1"	20	46	145	75	6
32	G1 $\frac{1}{4}$ "	25	52	170	85	6
40	G1 $\frac{1}{2}$ "	26	65	200	100	6
50	G2"	24	80	213	120	6

Werkstoffe / Materialien:

Ausführung:	AP	AE	EE
Gehäuse:	Aluminium	Aluminium	Edelstahl
Muffenanschluss:	POM	Edelstahl	Edelstahl
Schlauchmanschette:	Werkstoffe siehe Flanschsausführung		

Materials:

Variation:	AP	AE	EE
Body:	Aluminium	Aluminium	stainl. steel
Socket:	POM	stainl. steel	stainl. steel
Sleeves:	Materials see flange type		

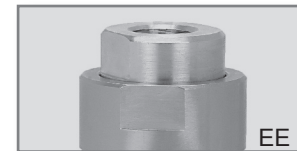
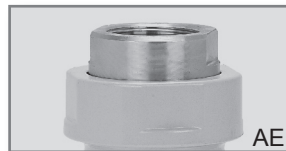
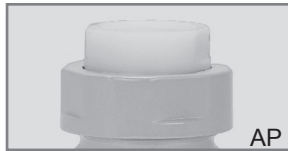

Neue Serie VMP-Compact Kostengünstig und vielseitig einsetzbar!

New series VMP-Compact The cost-effective all-round type!



Ausführungen: EX, FDA, UV-resistent

Variations: EX, FDA, UV-resistent

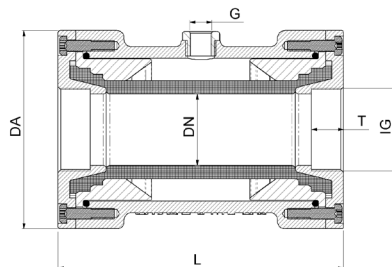

DN (mm)	IG (inch)	T (mm)	L (mm)	DA (mm)	G (inch)	PS max. (bar)	Gewicht (kg)
10	G $\frac{3}{8}$ "	12	80	45/34	1/8"	6,0	0,15
15	G $\frac{1}{2}$ "	14	95	55/46	1/8"	6,0	0,25
20	G $\frac{3}{4}$ "	17	103	63/56	1/8"	6,0	0,35
25	G1"	17	120	75/70	1/8"	6,0	0,50
32	G1 $\frac{1}{4}$ "	18	135	98/90	1/4"	4,5	0,65
40	G1 $\frac{1}{2}$ "	18	160	111/103	1/4"	4,5	1,00
50	G2"	24	170	130/120	1/4"	4,5	1,50

Ventile auch mit **NPT**-Innengewinde erhältlich.
Weitere Infos siehe gesondertes Datenblatt.

Valves also available with **NPT**-internal thread.
For further informations ask for separate data sheet.

Technische Änderungen vorbehalten

Technical changes kept in reserve.

AKO Armaturen & Separations GmbH

D-65468 Trebur-Astheim • Adam-Opel-Str. 5 • Telefon: +49 (0) 61 47-9159-0 • Fax: +49 (0) 61 47-9159-59

E-Mail: ako@ako-armaturen.de • Internet: www.ako-armaturen.de